

Püstlamellkardin

PAIGALDUSJUHEND

1. Püstlamelli konstruktsioon

A – siin; B – liugur; C – riputi; D – kett; E – tõmbenöör; F – lamell

2. Paigaldamine aknaava peale

NB! Seinakinnitused on tellitava pikkusega. Kui keerata mutter lahti, siis saab klambri pikkust sättida. Kinnita seinakinnitused seinale u 100 cm vahedega olenevalt kardina laiusest. Äärmised kinnitused peavad asuma u 10 cm enne siini otsa. Seinakinnitused peavad olema samal samal joonel. Jätke kardina ja seinale piisavalt ruumi, et lamellid saaksid vabalt pöörelda.

3. Paigaldamine aknaava sisse

Laekinnitused kruvitakse lakke sõltuvalt kardina laiusest umbes 100–150 cm vahedega. Arvestama peab sellega, et lamellid mahuksid aknaavasse ka lahtises asendis.

4. Siini paigaldamine

Vajutage siin naksatusega kinnitusklambritesse, seadmed soovitud poolele. Kui soovite, et seadmed jääksid teisele poole, keerake siin teistpidi.

5. Lamellide paigaldamine

Haakige lamellid liugurite küljes asuvate riputite kinnituskohtadesse.

6. Asetage seejärel alaraskused taskutesse lamelli allservas ja ühendage alakett alaraskustes olevate lukustuskohtadega. Kett peab kõikki kardina lamelle omavahel ühendama. Üleliigne kett lõigake ära.

KASUTUSJUHEND

Lamelle pööratakse ketist. Lamellide akna ette tõmbamiseks kasutatakse tõmbenööri.

NB! Lamelle võib liigutada akna ette ja eest ära vaid siis, kui kardin on täiesti avatud asendis.

HOOLDUSJUHEND

Kanga puhastamine

- Lamellide kergeks puhastamiseks võib kasutada ettevaatlikult kuiva või veidi niisket pehmet lappi

1. Püstlamelli konstruktsioon

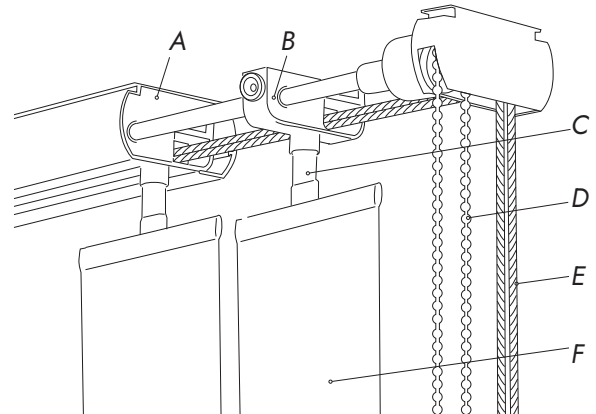

2. Seinaklambri pikkust saab reguleerida selle mutri abil

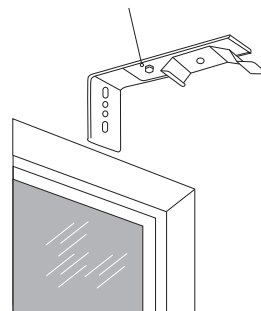

3. Laeklamber

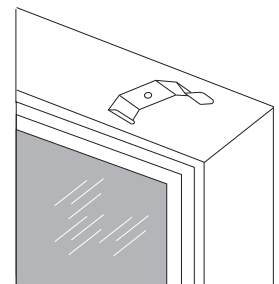

4. Siini paigaldamine klambriks

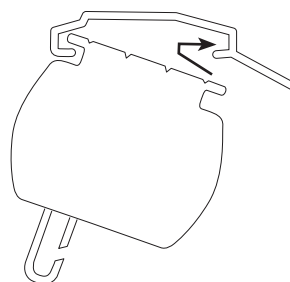

5. Lamelli riputisse haakimine

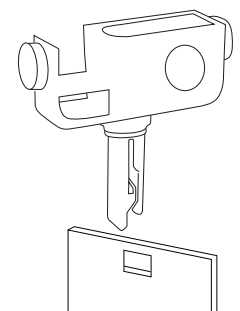

6. Alaraskuste paigaldamine ja lamellide ketiga ühendamine

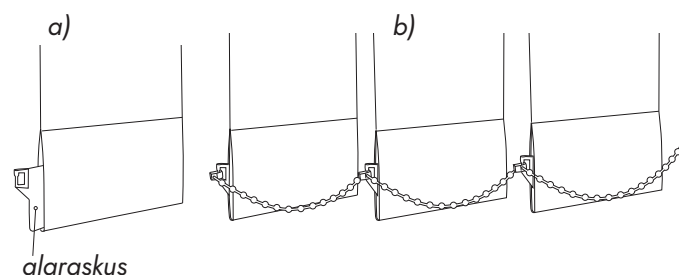

OHUTUSJUHEND

Hoiatus!

- Teatud olukordades võivad väikelapsed takerduda aknakardinate juhtnööri ja -kettide silmustesse, mis võivad neil ümber kaela keerduda. Sellise olukorra riskide vähendamiseks soovime rakendada alljärgnevat meetmeid:
 - hoidke lapsi nööri ja kettidest eemal
 - ärge paigutage voodeid ja muid mööbliesemeid kardina juhtnööri ja -kettide lähedusse
 - ohu vähendamiseks soovime kasutada meie ketifiksaatorit
 - kuna püstlamellkardinate allosas ripub ka alakett, siis täiesti ohutud need väikelastele pole

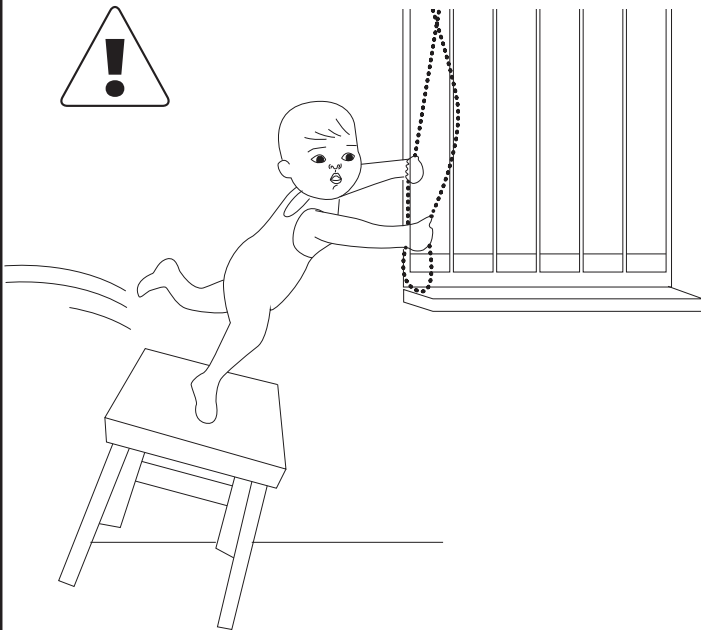

- Ketifiksaator tuleb paigaldada põrandast vähemalt **1,5 m kõrgusele!**

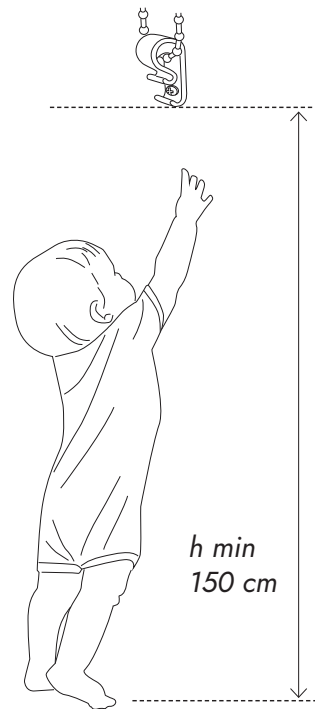

- Ohtu ennetava meetmena paigaldage kardina ketifiksaator.

Paigaldage ketifiksaator nii, et kett oleks piisavalt pingul, aga saaks samas ka sujuvalt liikuda.

